



Karta katalogowa METAPARK N 2000 Parkowanie niezależne

1

Przekroje i wymiary. Wielkości samochodów osobowych

2

Wymiary, szerokość miejsc parkingowych

3

Działanie platformy

4

Opis konstrukcji platformy

5

Informacje techniczne

6

Przygotowanie garażu pod względem elektrycznym

7

Schemat instalacyjny

Przekroje i wymiary. Wielkości samochodów osobowych

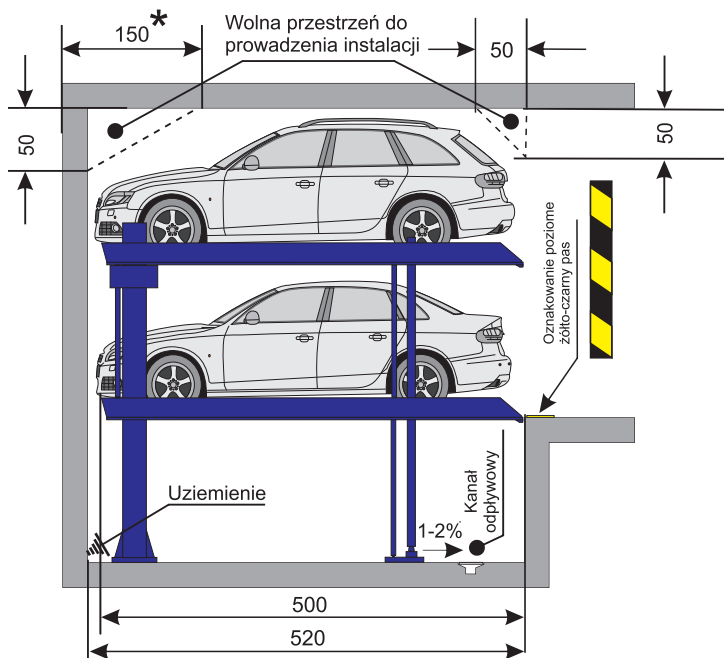

wysokość	wym. w tab.
szerokość w osi kół	190 cm
waga	2000 kg
obciążenie koła	500 kg

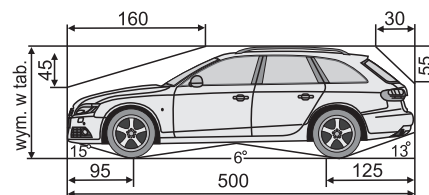
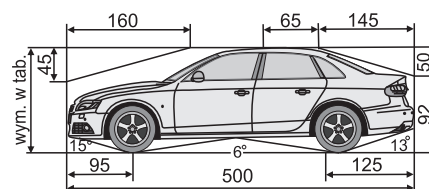

***Wszystkie wymiary są wymiarami najmniejszymi podanymi w cm.**

Tolerancja dla wymiarów budowlanych wynosi 0 +3 cm

METAPARK N 2000S - platforma pojedyncza, 2 samochody
METAPARK N 2000D - platforma podwójna, 4 samochody

Platforma przeznaczona jest dla samochodów osobowych typu limuzyna, kombi, SUV, VAN w zależności od ich wymiarów
Maksymalny ciężar samochodu wynosi 2000 kg.

Wymiary parkujących samochodów zależą od wysokości zagłębienia i sufitu (wymiar **H1** i **H2**).

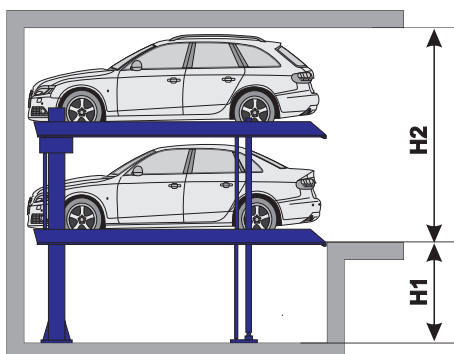

Wysokość		Wysokość samochodu	
H1	H2	Góra	Dół
170	320	150	150
175	330	155	155
	325	150	155
180	340	160	160
	330	150	160
185	350	165	165
	335	150	165
190	360	170	170
	340	150	170
195	370	175	175
	345	150	175
200	380	180	180
	350	150	180
210	400	190	190
	360	150	190
220	420	200	200
	370	150	200

Grupa METALTECH

METALTECHCIECHANÓW
ul. Niechodzka 13
06 - 400 CIECHANÓW
tel. + 48 23 674 15 00 - 08
fax + 48 23 672 52 15
sales@metaltech.pl

METALTECHCZOSNÓW
ul. Spokojna 29
05 - 152 CZOSNÓW
tel. + 48 22 785 01 10
fax + 48 22 785 03 10
sales@metaltech.pl

METALTECHPŁOŃSK
ul. Henry Fonda I nr 8
09 - 100 PŁOŃSK
tel. + 48 23 661 76 00
fax + 48 23 662 42 97
sales@metaltech.pl

METALTECH-CIECHANÓW
Cynkownia Ogniowa
ul. Mleczarska 22
06 - 400 CIECHANÓW
tel. + 48 23 674 15 25 - 28
+48 23 674 15 70 - 71
fax + 48 23 672 49 09
cynkownia@metaltech.pl

www.metaltech.pl

1

Przekroje i wymiary. Wielkości samochodów osobowych

2

Wymiary, szerokość miejsc parkingowych

3

Działanie platformy

4

Opis konstrukcji platformy

5

Informacje techniczne

6

Przygotowanie garażu pod względem elektrycznym

7

Schemat instalacyjny

Przekroje i wymiary. Wielkości samochodów osobowych

Uwagi :

1. Powyższe dane dotyczą typu standardowego.
2. Typ specjalny ze względu na wymiary lub obciążenie za dodatkową opłatą.
3. Jeżeli szerokość platformy jest większa niż 230 cm, możliwe jest parkowanie szerszych samochodów.
4. Przy większej wysokości sufitu jest możliwe parkowanie wyższych samochodów na górnym podestu.
5. Inwestor zapewnia doprowadzenie przyłącza do uziemienia platform.
6. W obszarze wjazdu na platformę w celu poinformowania o niebezpieczeństwie musi zostać przyklejony pas ostrzegawczy o szerokości 10 cm w kolorze żółto-czarnym.
7. Dla wygodnego korzystania z miejsca parkingowego oraz ze względu na długości pewnych typów samochodów zaleca się stosowanie zagłębień o długości min. 540 cm.
8. Prześwit między dachem samochodu a górnym podestem lub sufitem powinien wynosić min. 5 cm.

Wymiary, szerokość miejsc parkingowych

Platforma pojedyncza typ S

Ściany działowe

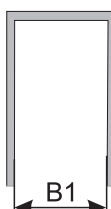

Szerokość użytkowa	B1
230	260
240	270
250	280

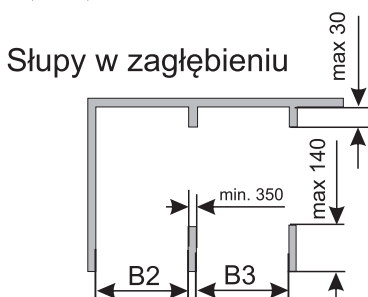

Szerokość użytkowa	B2	B3
230	255	255
240	270	260
250	280	270

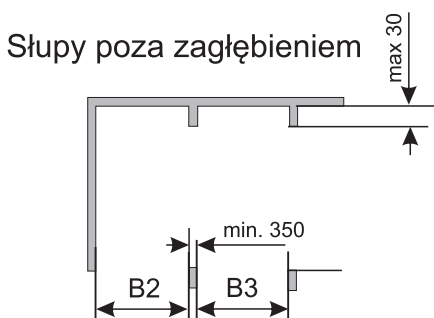

Szerokość użytkowa	B2	B3
230	250	240
240	260	250
250	270	260

Platforma podwójna typ D

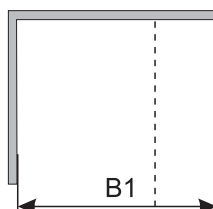

Szerokość użytkowa	B1
460	490
480	510
500	530

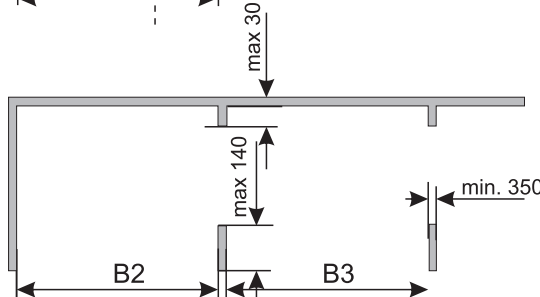

Szerokość użytkowa	B2	B3
460	485	475
480	505	495
500	525	515

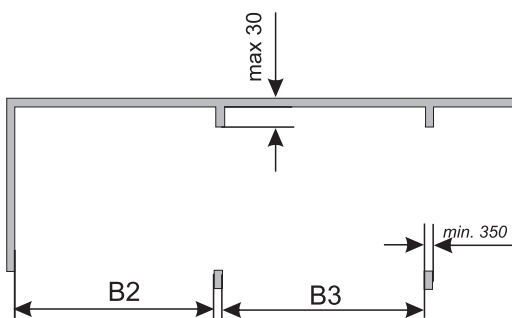

Szerokość użytkowa	B2	B3
460	480	470
480	500	490
500	520	510

Powyższe dane służą do projektowania miejsc garażowych lub doboru platform do zagłębień już istniejących. Przy projektowaniu należy ponadto przewidzieć w zagłębieniu miejsca usytuowania agregatów hydraulicznych. Na życzenie klientów firma Metaltech przesyła rysunki do planowania platform oraz udziela wszelkiego rodzaju danych technicznych.

1

Przekroje i wymiary. Wielkości samochodów osobowych

2

Wymiary, szerokość miejsc parkingowych

3

Działanie platformy

4

Opis konstrukcji platformy

5

Informacje techniczne

6

Przygotowanie garażu pod względem elektrycznym

7

Schemat instalacyjny

Działanie platformy

Platforma podniesiona

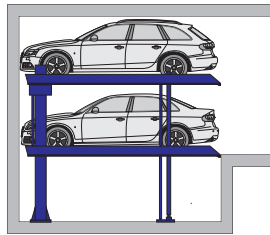

Platforma opuszczona

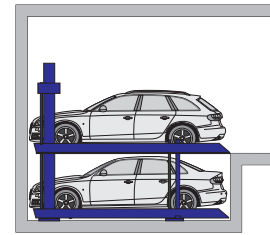

Szczegółowa instrukcja obsługi znajduje się w pobliżu każdego pulpitu sterowniczego.

Uwaga :

Maksymalne podwyższenie wjazdu na platformę nie powinno przekraczać 10% a obniżenie 3%.

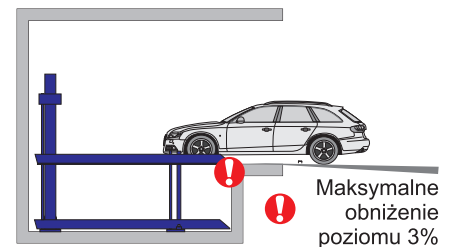
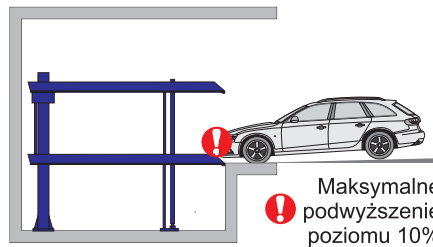

Plan obciążeń i wymagania budowlane

Platforma pojedyncza

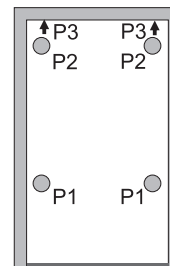
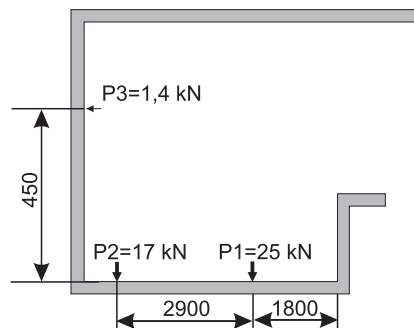

Platforma podwójna

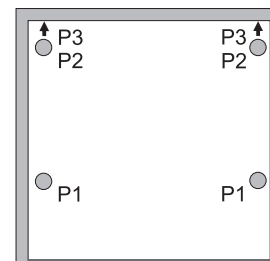
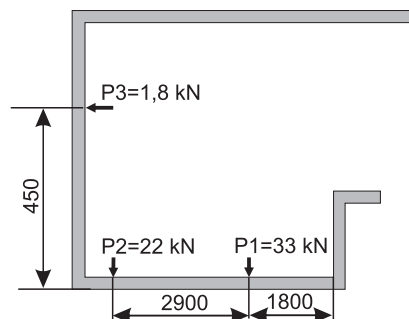

Urządzenia są mocowane do posadzki za pomocą kotew wklejanych. Głębokość wiercenia wynosi 12 cm. Posadzka powinna być wykonana z betonu B25 o grubości min. 15 cm. Inny rodzaj podłoża należy uzgodnić z dostawcą urządzenia. Wszelkiego rodzaju konstrukcje rurowe wentylacyjne lub przeciwpożarowe powinny być tak poprowadzone, aby nie było możliwości zgniecenia dachu górnego samochodu. Po stronie inwestora jest przygotowanie miejsca montażu platform zgodnie z wymogami prawa budowlanego dotyczącymi miejsca parkowania samochodów.

1

Przekroje i wymiary. Wielkości samochodów osobowych

2

Wymiary, szerokość miejsc parkingowych

3

Działanie platformy

4

Opis konstrukcji platformy

5

Informacje techniczne

6

Przygotowanie garażu pod względem elektrycznym

7

Schemat instalacyjny

Opis konstrukcji platformy

Platforma parkingowa zapewnia niezależne miejsca parkingowe dla dwóch samochodów jeden na drugim na pojedynczej lub cztery w przypadku platformy podwójnej. Z reguły poszczególne platformy łączone są w grupy zasilane jednym agregatem hydraulicznym.

Rodzaj platform i ich ilość zależą od przygotowanego zagłębienia w garażu budynku. Każda platforma posiada pulpit sterowniczy i indywidualny kluczyk. W ten sposób włączenie urządzenia przez osoby trzecie jest niemożliwe. Na każdym pulpicie znajduje się wyłącznik awaryjny służący do zatrzymania urządzenia. Przy każdym stanowisku w pobliżu pulpitu znajduje się szczegółowa instrukcja obsługi. Ustawienie samochodu we właściwym miejscu gwarantuje zamocowany po prawej stronie na podeście przestawny ogranicznik koła.

W skład platformy wchodzi konstrukcja stalowa, instalacja hydrauliczna oraz elektryczna.

Konstrukcja stalowa

w jej skład wchodzi:

- dwa słupy mocowane do podłogi oraz do ścian garażu,
- dwa elementy przesuwne znajdujące się na słupach,
- dwa podesty pokryte blachami trapezowymi,
- mechanizm wyrównujący pracę obu siłowników (2 koła zębate, 2 listwy zębate oraz drążek synchronizujący), dwa łańcuchy,
- dwa sztywne łączniki obu podestów,
- dwie liny z regulacją do połączenia dolnego podestu z górnym,
- elementy złączne i zabezpieczające.

W zależności od potrzeb na podestach montowane są bariery zabezpieczające.

Instalacja hydrauliczna

obejmuje:

- dwa siłowniki hydrauliczne,
- jeden elektrozawór uniemożliwiający samoczynne opuszczenie się platformy,
- instalację hydrauliczną znajdującą się w obrębie platformy.
- agregat hydrauliczny,
- elektrozawór do załączania właściwej platformy,
- instalację hydrauliczną łączącą agregat hydrauliczny z poszczególnymi platformami.

Instalacja elektryczna

w skład wchodzi:

- wyłącznik główny,
- skrzynka rozdzielająca,
- pulpit sterowniczy,
- sygnalizator optyczny,
- przewody elektryczne, materiały do mocowania.

Agregat hydrauliczny

składa się ze:

- zbiornika oleju hydraulicznego,
- dwu pomp o wydajności 17,4 l/min. każda lub inna w zależności od potrzeb.
- dwóch sprzęgieł,
- dwóch silników o mocy 3kW każdy,
- manometru,
- zaworu do regulacji ciśnienia,
- przewodów sztywnych i elastycznych.

1

Przekroje i wymiary. Wielkość samochodów osobowych

2

Wymiary, szerokość miejsc parkingowych

3

Działanie platformy

4

Opis konstrukcji platformy

5

Informacje techniczne

6

Przygotowanie garażu pod względem elektrycznym

7

Schemat instalacyjny

Informacje techniczne

Oferowane platformy są zgodne z normą EN 14010 oraz Dyrektywą Maszynową 2006/42 EG. Przeznaczone są do montażu w garażach budynków posiadających stosowne zagłębienia. Zgodnie z obowiązującymi przepisami platformy parkingowe podlegają odbiorowi przez właściwy organ Urzędu Dozoru Technicznego. Wymaganą dokumentację dostarcza przedstawiciel producenta. Zamawiający dostarcza tylko protokół z odbioru budowlanego posadzki.

Agregaty nisko szumowe montowane są na podkładkach wibroizolacyjnych. Jednak zaleca się budowę systemów garażowych oddzielnie od mieszkań. Maksymalny poziom hałasu w pomieszczeniach i sypialniach nie powinien przekraczać 40 db w dzień i 30 dB w nocy.

Do dotrzymania tych wartości wymagane jest tłumienie akustyczne przegrody budowlanej minimum 57 dB. Na życzenie klientów dostarczamy agregaty hydrauliczne wyciszone.

Warunki otoczenia dla platform parkingowych:

- zakres temperatur od -10 do 40 st. C,
- względna wilgotność powietrza przy maksymalnej temperaturze wynosi 50%.

Użytkownik zobowiązany jest do dbania o czystość platformy oraz jej konserwację. Bezwzględnie należy przestrzegać terminów przeglądów technicznych.

Jeśli istnieje możliwość upadku z platformy lub są za duże odległości między platformami a ścianami garażu ewentualnie między samymi platformami konieczne jest zamontowanie barierki ochronnych. Takie barierki montuje producent. Barierki należy zamontować również na drodze dojazdowej jeśli jest za duża przestrzeń między platformą a ścianami albo słupami. W tym wypadku należy to do Zamawiającego.

Przed wjazdem na platformę na drodze dojazdowej należy umieścić pas ostrzegawczy o szerokości 100 mm w kolorze żółto- czarnym.

Ze względu na postęp techniczny firma Metaltech zastrzega sobie prawo wprowadzania nowych rozwiązań lub technologii.

Przygotowanie garażu pod względem elektrycznym

Wykaz prac elektrycznych do wykonania przez Zamawiającego.

1. Wykonać zabezpieczenie wstępne - wyłącznik różnicowy + bezpiecznik topikowy zwłoczny 16A lub automat bezpiecznikowy 3x16A (charakterystyka C)
2. Doprowadzić zasilanie przewodem 5x4,0 mm
3. Wyprowadzić uziemienie fundamentowe (maksymalnie co 10 m na tylnej ścianie za platformą)

Wyposażenie elektryczne systemu parkingowego (dostarcza producent)

4. Wyrównanie ładunków elektrostatycznych (bednarka z uziemienia do platform)
5. Wyłącznik główny blokowany umieszczany w obszarze zasilacza hydraulicznego.
6. Przewód zasilający w osłonie PCV 5x4,0 mmkw.Od wyłącznika głównego do skrzynki zasilającej.
7. Skrzynka zasilająca.
8. Przewód sterowniczy w osłonie PCV pomiędzy skrzynką zasilającą a puszką rozgałęźną.
9. Puszka rozgałęźna.
10. Przewód sterowniczy w osłonie PCV pomiędzy puszką rozgałęźną a platformą .
11. Przewód sterowniczy w osłonie PCV pomiędzy puszką rozgałęźną a pulpitem sterowniczym .
12. Pulpit sterowniczy góra/dół z wyłącznikiem awaryjnym.
13. Elektrozwór siłowników hydraulicznych.
14. Ostrzegawczy sygnalizator optyczny.
15. Zasilacz hydrauliczny.

1

Przekroje i wymiary. Wielkości samochodów osobowych

2

Wymiary, szerokość miejsc parkingo-wych

3

Działanie platformy

4

Opis konstrukcji platformy

5

Informacje techniczne

6

Przygotowanie garażu pod względem elektrycznym

7

Schemat instalacyjny

Produkt
Polski

Schemat instalacyjny

Schemat instalacji elektrycznej

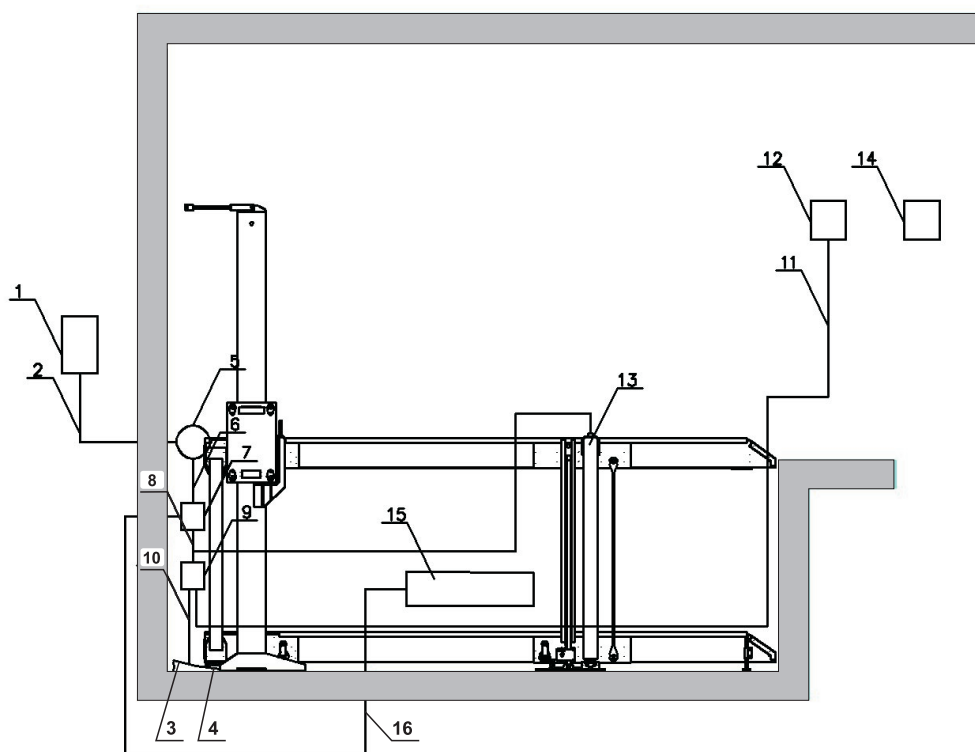

- | | |
|----------------------------------|-----------------------------------|
| 1. wyłącznik różnicowy | 9. puszka |
| 2. przewód 5x2,5 mm ² | 10. przewód sterowniczy |
| 3. bednarka | 11. przewód sterowniczy |
| 4. bednarka | 12. pulpit sterowniczy |
| 5. wyłącznik | 13. elektrozawór |
| 6. przewód 5x2,5 mm ² | 14. sygnalizator optyczny |
| 7. skrzynka zasilająca | 15. zasilacz hydrauliczny |
| 8. przewód sterowniczy | 16. przewód 4x2,5 mm ² |

